

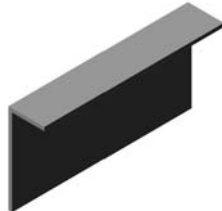

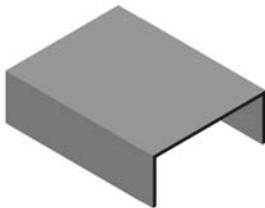

ΕΞΑΡΤΗΜΑΤΑ
ACCESSORIES



ΕΞΑΡΤΗΜΑΤΑ ACCESSORIES

	<u>ΚΩΔΙΚΟΣ</u> CODE	<u>ΠΕΡΙΓΡΑΦΗ</u> DESCRIPTION	<u>ΓΙΑ ΠΡΟΦΙΛ</u> FOR PROFILE	<u>ΣΧΗΜΑ</u> FIGURE
ΕΞΑΡΤΗΜΑΤΑ ACCESSORIES	3142	<u>ΓΩΝΙΑ ΣΤΗΡΙΞΗΣ ΚΑΡΕ</u> <u>100x100</u> 100x100 PROFILE'S SUPPORT SQUARE	4130	
	3143	<u>ΕΝΩΣΗ ΚΟΛΟΝΑΣ "Π"</u> MULLION'S CONNECTION PROFILE "Π"	201-500	
	3144	<u>ΕΞΑΡΤΗΜΑ ΤΟΠΟΘΕΤΗΣΗΣ</u> <u>ΠΕΡΣΙΔΑΣ</u> LOUVER'S INSTALLATION ACCESSORY	201-503	
	3157	<u>ΤΑΠΑ ΠΕΡΣΙΔΑΣ 201-503</u> 201-503 LOUVER'S CAP <u>ΠΡΟΣΟΧΗ! ΣΤΗΝ ΠΑΡΑΓΓΕΛΙΑ ΝΑ</u> <u>ΔΙΕΥΚΡΙΝΙΖΕΤΑΙ ΤΟ ΧΡΩΜΑ</u> ATTENTION! SPECIFY THE COLOR OF YOUR CHOICE AT THE MOMENT OF THE ORDER	201-503	
	3158	<u>ΛΑΜΑ ΣΤΗΡΙΞΗΣ ΠΕΡΣΙΔΑΣ</u> <u>201-503</u> 201-503 LOUVER'S SUPPORT F FLAT BAR <u>ΠΡΟΣΟΧΗ! ΣΤΗΝ ΠΑΡΑΓΓΕΛΙΑ ΝΑ</u> <u>ΔΙΕΥΚΡΙΝΙΖΕΤΑΙ ΤΟ ΧΡΩΜΑ</u> ATTENTION! SPECIFY THE COLOR OF YOUR CHOICE AT THE MOMENT OF THE ORDER	201-503	
	3146	<u>ΤΑΠΑ ΚΟΛΟΝΑΣ 201-500</u> 201-500 MULLION'S CAP <u>ΠΡΟΣΟΧΗ! ΣΤΗΝ ΠΑΡΑΓΓΕΛΙΑ ΝΑ</u> <u>ΔΙΕΥΚΡΙΝΙΖΕΤΑΙ ΤΟ ΧΡΩΜΑ</u> ATTENTION! SPECIFY THE COLOR OF YOUR CHOICE AT THE MOMENT OF THE ORDER	201-500	

ΕΞΑΡΤΗΜΑΤΑ
ACCESSORIES

	<u>ΚΩΔΙΚΟΣ</u> CODE	<u>ΠΕΡΙΓΡΑΦΗ</u> DESCRIPTION	<u>ΓΙΑ ΠΡΟΦΙΛ</u> FOR PROFILE	<u>ΣΧΗΜΑ</u> FIGURE
<u>ΕΞΑΡΤΗΜΑΤΑ</u> ACCESSORIES	3156	<u>ΕΞΑΡΤΗΜΑ ΤΟΠΟΘΕΤΗΣΗΣ</u> <u>ΠΕΡΣΙΔΑΣ 201-509</u> 201-509 LOUVER'S INSTAL- LATION ACCESSORY	201-509	
	3159	<u>ΤΑΠΑ ΑΛΟΥΜΙΝΙΟΥ</u> <u>ΤΟΠΟΘΕΤΗΣΗΣ ΠΕΡΣΙΔΑΣ</u> <u>201-508</u> 201-508 ALUMINIUM LOU- VER'S INSTALLATION CAP <u>ΠΡΟΣΟΧΗ! ΣΤΗΝ ΠΑΡΑΓΓΕΛΙΑ ΝΑ</u> <u>ΔΙΕΥΚΡΙΝΙΖΕΤΑΙ ΤΟ ΧΡΩΜΑ</u> ATTENTION! SPECIFY THE COLOR OF YOUR CHOICE AT THE MOMENT OF THE ORDER	201-508	
	3147	<u>ΠΥΡΗΝΑΣ ΚΟΛΟΝΑΣ 201-500</u> 201-500 MULLION'S CORE	201-500	
	3141	<u>ΠΛΑΣΤΙΚΟ ΔΑΧΤΥΛΙΔΙ</u> RHS PLASTIC ACCESSORY		
	5182	<u>ΓΩΝΙΑ 7000</u> CORNER 7000	201-505	
	3145	<u>ΛΑΜΑ ΤΟΠΟΘΕΤΗΣΗΣ</u> <u>ΠΛΑΪΝΩΝ ΠΕΡΣΙΔΩΝ</u> SIDE LOUVER'S SUPPORT FLAT BAR	201-503	

ΕΞΑΡΤΗΜΑΤΑ ACCESSORIES

	<u>ΚΩΔΙΚΟΣ</u> CODE	<u>ΠΕΡΙΓΡΑΦΗ</u> DESCRIPTION	<u>ΓΙΑ ΠΡΟΦΙΛ</u> FOR PROFILE	<u>ΣΧΗΜΑ</u> FIGURE
<u>ΕΞΑΡΤΗΜΑΤΑ</u> ACCESSORIES	3161	<u>ΕΞΑΡΤΗΜΑ</u> <u>ΤΟΠΟΘΕΤΗΣΗΣ ΠΕΡΣΙΔΑΣ</u> <u>201-510</u> 201-510 LOUVER'S INSTALLATION ACCESSORY	201-510	
	3162	<u>ΕΞΑΡΤΗΜΑ ΤΟΠΟΘΕΤΗΣΗΣ</u> <u>ΠΕΡΣΙΔΑΣ 14615</u> 14615 LOUVER'S INSTALLATION ACCESSORY	14615	
	3163	<u>ΤΑΠΑ ΠΕΡΣΙΔΑΣ 201-510</u> 201-510 LOUVER'S CAP <u>ΠΡΟΣΟΧΗ! ΣΤΗΝ ΠΑΡΑΓΓΕΛΙΑ ΝΑ</u> <u>ΔΙΕΥΚΡΙΝΙΖΕΤΑΙ ΤΟ ΧΡΩΜΑ</u> ATTENTION! SPECIFY THE COLOR OF YOUR CHOICE AT THE MOMENT OF THE ORDER	201-510	

ΟΔΗΓΙΕΣ ΣΥΝΑΡΜΟΛΟΓΗΣΗΣ
ASSEMBLY INSTRUCTIONS

ΕΝΔΕΙΚΤΙΚΗ ΤΥΠΟΛΟΓΙΑ ΣΤΑΘΕΡΗΣ ΠΕΡΓΚΟΛΑΣ
INDICATIVE TYPOLOGY OF FIXED PERGOLA

ΤΟΠΟΘΕΤΗΣΗ ΚΟΛΟΝΑΣ 201-500

201-500 MULLION'S INSTALLATION



ΕΝΩΣΗ ΚΟΛΟΝΑΣ 201-500 - ΤΡΑΒΕΡΣΑΣ 201-500
CONNECTION 201-500 MULLION'S WITH 201-500 BEAM

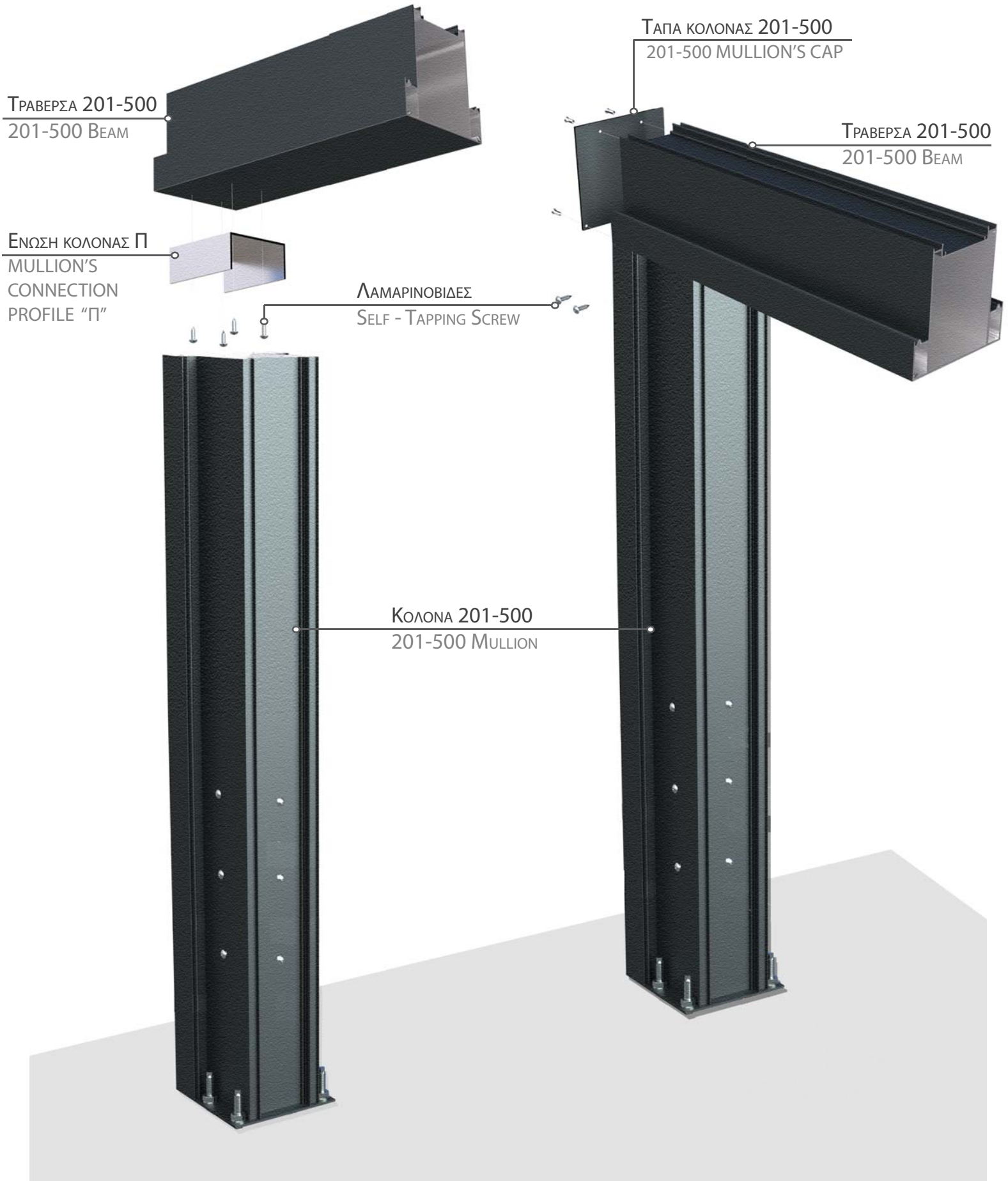

ΤΟΠΟΘΕΤΗΣΗ ΠΡΟΦΙΛ 201-501 & 201-502 201-501 & 201-502 PROFILE'S INSTALLATION



ΕΝΩΣΗ ΚΟΛΟΝΑΣ 201-500 - ΤΡΑΒΕΡΣΑΣ 201-500 (ΓΩΝΙΑ 45°)
CONNECTION 201-500 MULLION'S WITH 201-500 BEAM (ANGLE 45°)

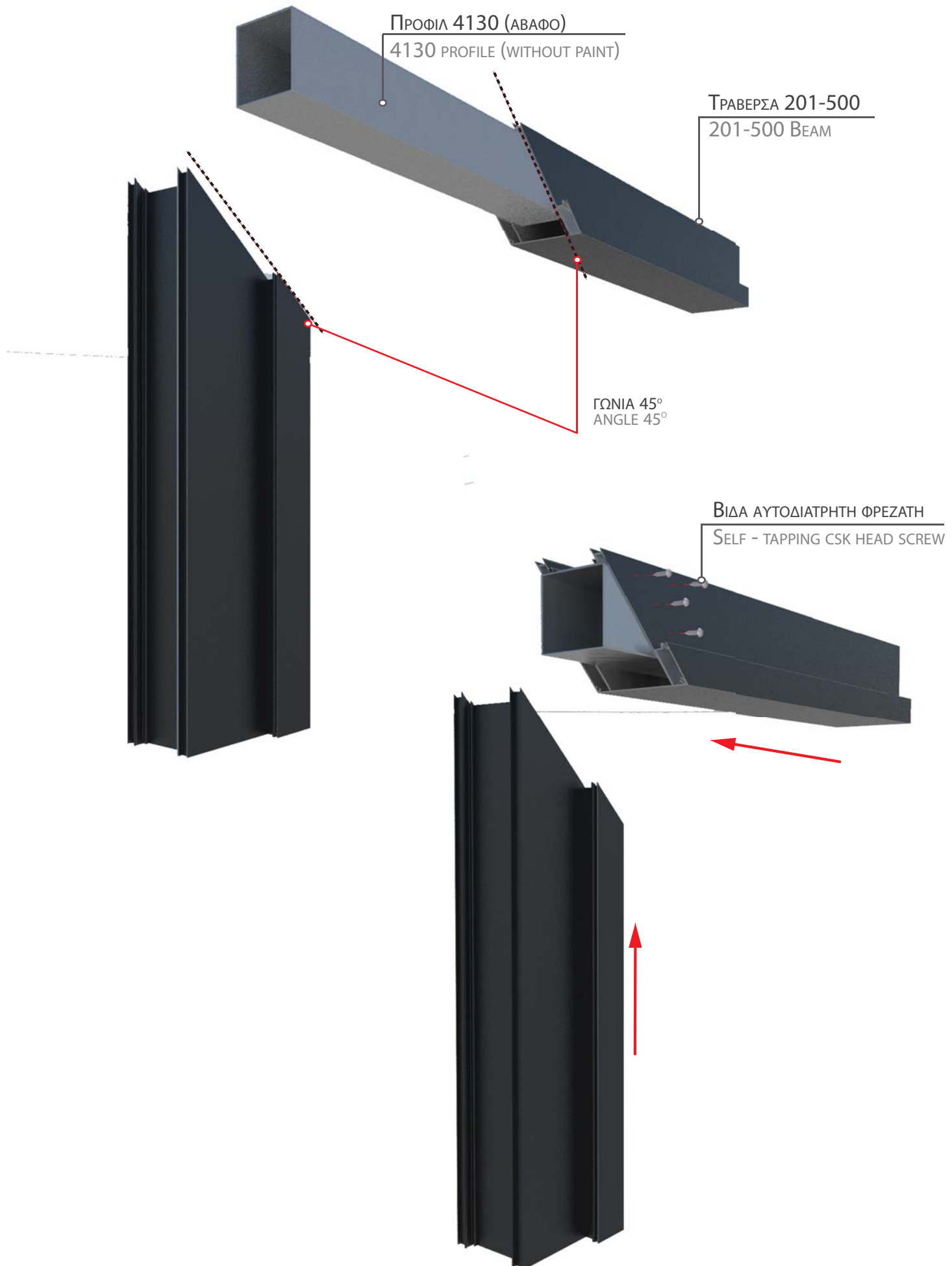

ΕΝΩΣΗ ΚΟΛΟΝΑΣ 201-500 - ΤΡΑΒΕΡΣΑΣ 201-500 (ΓΩΝΙΑ 45°) CONNECTION 201-500 MULLION'S WITH 201-500 BEAM (ANGLE 45°)



ΒΙΔΑ ΑΥΤΟΔΙΑΤΡΗΤΗ
ΦΡΕΖΑΤΗ
SELF - TAPPING CSK
HEAD SCREW

ΚΑΠΑΚΙ ΚΟΛΟΝΑΣ 201-500
(ΚΩΔ: 201-502)

201-500 MULLION'S CAP
(CODE: 201-502)



ΚΑΠΑΚΙ ΚΟΛΟΝΑΣ 201-500 (ΚΩΔ: 201-501)
201-500 MULLION'S CAP (CODE: 201-501)

ΤΟΠΟΘΕΤΗΣΗ ΠΕΡΣΙΔΑΣ 201-503 (ΟΡΙΖΟΝΤΙΑ ΕΠΙΦΑΝΕΙΑ)

201-503 LOUVER'S INSTALLATION (HORIZNOTAL SURFACE)

ΕΞΑΡΤΗΜΑ ΤΟΠΟΘΕΤΗΣΗΣ ΠΕΡΣΙΔΑΣ
(ΚΩΔ: 3144)
LOUVER'S INSTALLATION ACCESSORY
(CODE: 3144)

* ΠΛΑΣΤΙΚΟ ΔΑΧΤΥΛΙΔΙ
(ΚΩΔ: 3141)
* RHS PLASTIC ACCESSO-
RY
(CODE: 3141)
ΚΑΠΑΚΙ ΚΟΛΟΝΑΣ
201-501
201-501 MULLION'S CAP

ΠΡΟΦΙΛ 201-500
201-500 PROFILE

* Φ50 ΣΩΛΗΝΑΣ
* Φ50 TUBE

* Η ΤΟΠΟΘΕΤΗΣΗ ΤΟΥ ΣΩΛΗΝΑ ΔΕΝ ΕΙΝΑΙ ΥΠΟΧΡΕΩΤΙΚΗ - ΤΗΝ ΚΑΤΕΡΓΑΣΙΑ ΤΩΝ ΠΡΟΦΙΛ ΓΙΑ ΝΑ ΤΟΠΟΘΕΤΗΘΕΙ Ο ΣΩΛΗΝΑΣ, ΤΗΝ ΑΝΑΛΑΜΒΑΝΕΙ Ο ΚΑΤΑΣΚΕΥΑΣΤΗΣ
* TUBE'S INSTALLATION IS NOT OBLIGATORY - PROFILE'S CUT PROCCESSION, IN ORDER TO INSTALL THE TUBE, IS CLIENT'S - MANUFACTOR'S RESPONSIBILITY.

ΤΟΠΟΘΕΤΗΣΗ ΠΡΟΦΙΛ 4130 4130 PROFILE'S INSTALLATION



ΤΟΠΟΘΕΤΗΣΗ ΠΕΡΣΙΔΑΣ 201-503 (ΚΑΤΑΚΟΡΥΦΗ ΕΠΙΦΑΝΕΙΑ)**201-503 LOUVER'S INSTALLATION (VERTICAL SURFACE)**

ΚΑΠΑΚΙ ΚΟΛΟΝΑΣ 201-500
(ΚΩΔ:201-501)

201-500 MULLION'S CAP
(CODE:201-501)

ΕΞΑΡΤΗΜΑ ΤΟΠΟΘΕΤΗΣΗΣ ΠΕΡΣΙΔΑΣ
(ΚΩΔ: 3144)

LOUVER'S INSTALLATION ACCESSORY
(CODE: 3144)



*Φ50 ΣΩΛΗΝΑΣ

*Φ50 TUBE

* Η ΤΟΠΟΘΕΤΗΣΗ ΤΟΥ ΣΩΛΗΝΑ ΔΕΝ ΕΙΝΑΙ ΥΠΟΧΡΕΩΤΙΚΗ - ΤΗΝ ΚΑΤΕΡΓΑΣΙΑ ΤΩΝ ΠΡΟΦΙΛ ΓΙΑ ΝΑ ΤΟΠΟΘΕΤΗΘΕΙ Ο ΣΩΛΗΝΑΣ, ΤΗΝ ΑΝΑΛΑΜΒΑΝΕΙ Ο ΚΑΤΑΣΚΕΥΑΣΤΗΣ

* TUBE'S INSTALLATION IS NOT OBLIGATORY - PROFILE'S CUT PROCESION, IN ORDER TO INSTALL THE TUBE, IS CLIENT'S - MANUFACTOR'S RESPONSIBILITY.

ΤΟΠΟΘΕΤΗΣΗ ΠΡΟΦΙΛ 201-501 & 201-502 201-501 & 201-502 PROFILE'S INSTALLATION

ΚΑΠΑΚΙ ΚΟΛΟΝΑΣ
201-500 (ΚΩΔ:201-502)
201-500 MULLION'S CAP
(CODE:201-502)



ΚΑΠΑΚΙ ΚΟΛΟΝΑΣ 201-502
201-502 MULLION'S CAP



ΟΔΗΓΙΕΣ ΣΥΝΑΡΜΟΛΟΓΗΣΗΣ

ASSEMBLY INSTRUCTIONS

ΕΝΔΕΙΚΤΙΚΗ ΤΥΠΟΛΟΓΙΑ ΣΤΑΘΕΡΟΥ ΔΙΑΧΩΡΙΣΤΙΚΟΥ

INDICATIVE TYPOLOGY OF FIXED PARTITION

ΚΑΤΑΣΚΕΥΗ ΣΚΕΛΕΤΟΥ - ΤΟΠΟΘΕΤΗΣΗ ΚΑΡΕ ASSEMBLY - PROFILE'S INSTALLATION

- * Η ΥΠΟΧΡΕΩΤΙΚΗ ΔΙΑΣΤΑΣΗ ΕΙΝΑΙ 20 ΧΙΛ. ΤΑ 100 ΧΙΛ. ΜΠΟΡΟΥΝ ΝΑ ΔΙΑΦΟΡΟΠΟΙΗΘΟΥΝ
- * THE DIMENSION OF 20 MM IS FIXED, THE DIMENSION OF 100 MM COULD BE DIFFERENT



ΟΛΟΚΛΗΡΩΣΗ ΚΑΤΑΣΚΕΥΗΣ ΠΛΑΙΣΙΟΥ

FINAL ASSEMBLY OF FRAME

ΓΩΝΙΑ 7000 (ΚΩΔ:5182)
CORNER 7000 (CODE:5182)

ΠΛΑΙΣΙΟ ΔΙΑΧΩΡΙΣΤΙΚΟΥ 201-505
PARTITION'S FRAME 201-505

ΠΡΟΦΙΛ 4007 (ΚΑΡΕ 20x20)
4007 PROFILE (20x20)



ΤΟΠΟΘΕΤΗΣΗ ΠΡΟΦΙΛ 225-030 225-030 PROFILE'S INSTALLATION

ΚΑΠΑΚΙ ΔΙΑΧΩΡΙΣΤΙΚΟΥ - ΠΡΟΦΙΛ 225-030

PARTITION'S CAP - 225-030 PROFILE

